

SPINNY ELFUC007

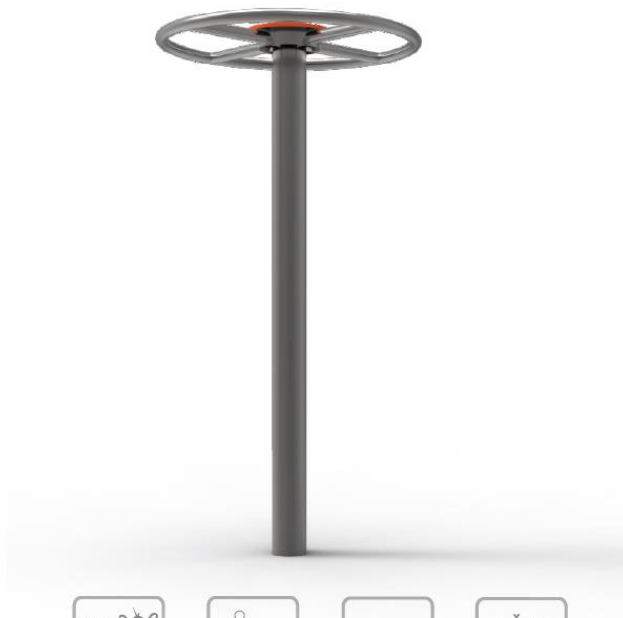

4-12 AÑOS



1.80 m



14 m²





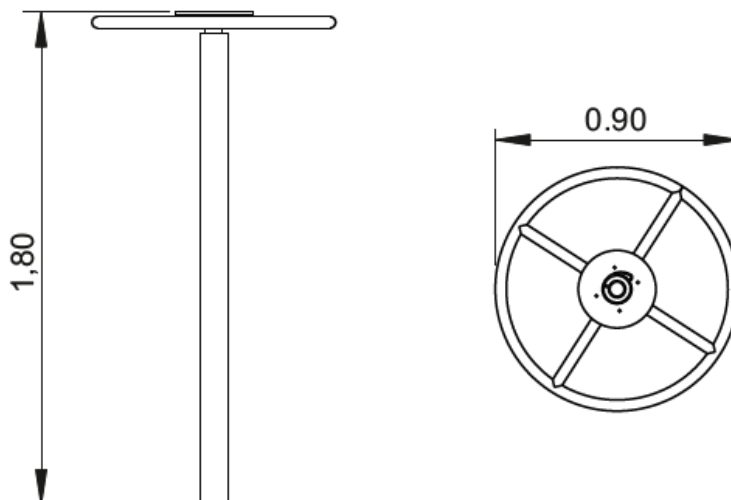

x = 0.90
y = 0.90
z = 1.80

Dimensiones:



Área de seguridad:

— Zona de impacto
 - - Espacio libre
 EN 1176-1,5

	1.80
	14
	14

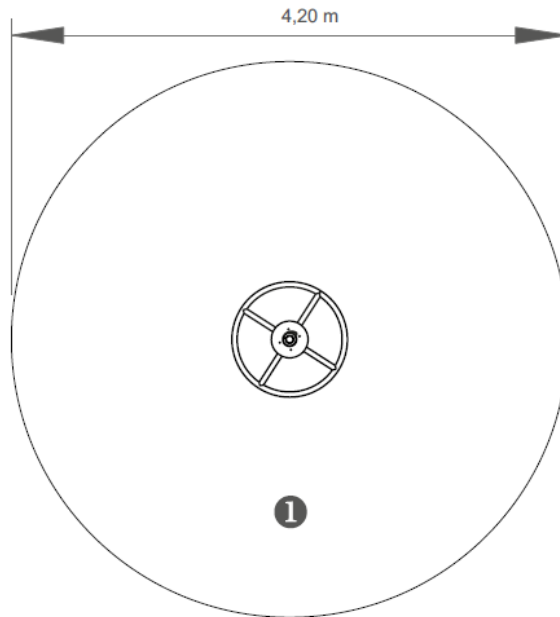

0,08m³



1h45m



2x

KG

KG

Información Técnica:

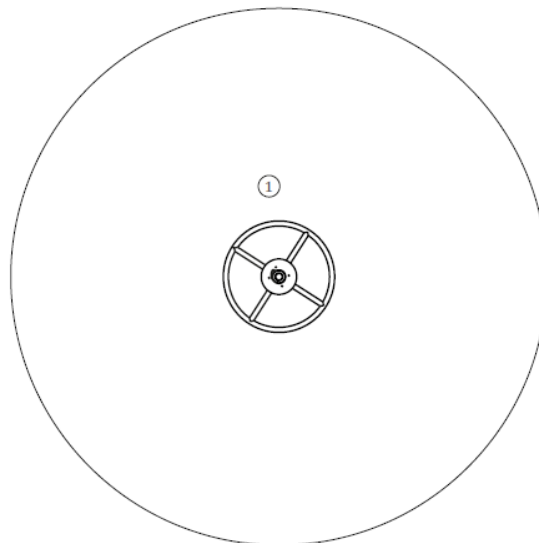
1 - Rotación  1.80m



Características Técnicas:

- Paneles fabricados en polietileno de alta densidad, monocolor o bicolor. Resistente a productos químicos y corrosión. Alta resistencia al impacto y es muy difícil de romper. La superficie antideslizante proporciona seguridad para los niños y su base sintética impide el cultivo de bacterias y hongos. No requiere mantenimiento.
- Piezas Metálicas en acero inoxidable AISI 304 de 40 y 110 mm de diámetro.
- Rodamientos cónicos con rodadura en los aros interior y exterior con rodillos cónicos. Han sido diseñados para soportar cargas combinadas, es decir cargas que actúan de modo radial y axial simultáneamente. Las líneas de proyección de los caminos de rodadura, convergen en un mismo punto en el eje de rodamiento, proporcionando así un rodamiento preciso y una fricción reducida.
- Tornillería en acero galvanizado, opcional acero inoxidable.
- Capsulas en plástico de polipropileno.
- **100 % Reciclable.**

