

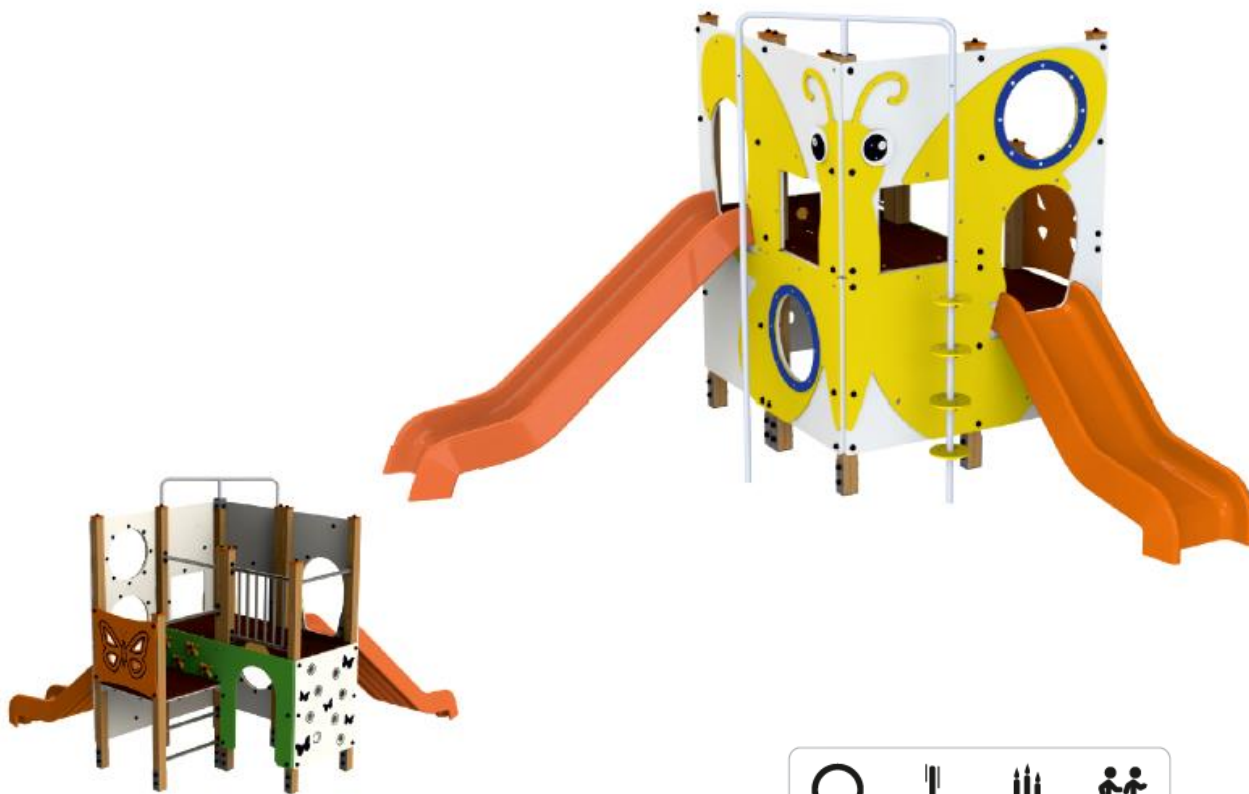



LA MARIPOSA (ELBOR001)



| | | | |
|--|---|---|---|
|  |  |  |  |
| 43.5m ² | 1.30m | 3-14 | 17 |

Dimensiones:

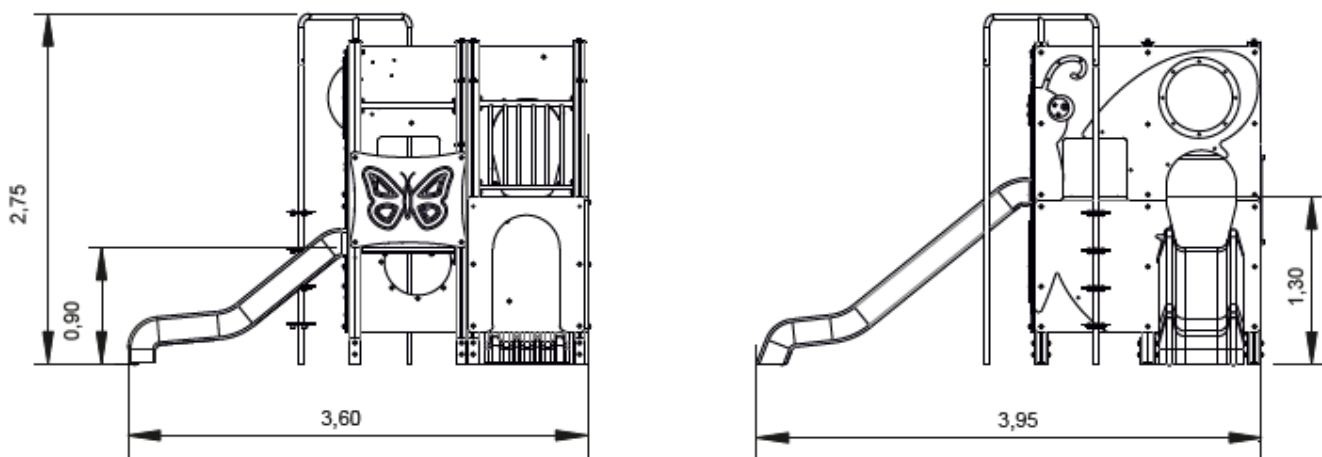

Área de seguridad:

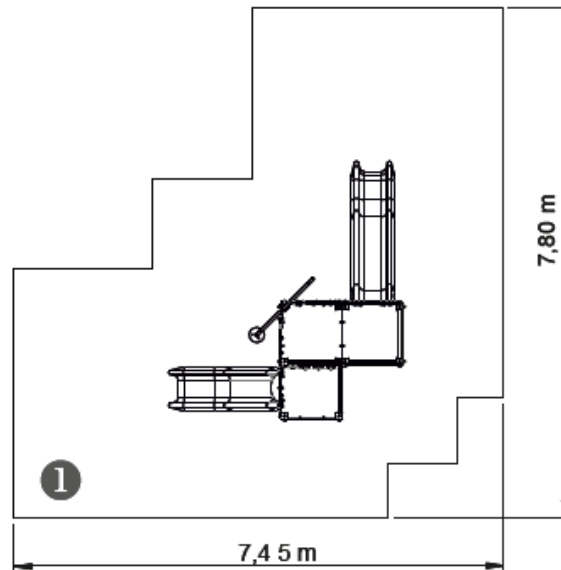
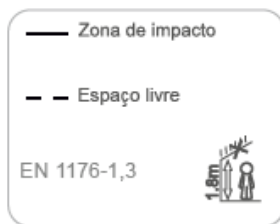

| | |
|---|------|
| — | ① |
| | 1,30 |
| | 43,5 |
| | 43,5 |

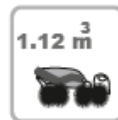

Información Técnica:

- 1 - Torre Simples 1.30m
- 2 - Torre Simples 0.90m
- 3 - Escorrega 0.90m
- 4 - Escorrega 1.30m
- 5 - Varão Bombeiro 1.30m
- 6 - Varão Bombeiro com Escada 1.30m
- 7 - Escadotes Simples 0.90m
- 8 - Escalada de Acesso 1.30m
- 9 - Entrada da Torre

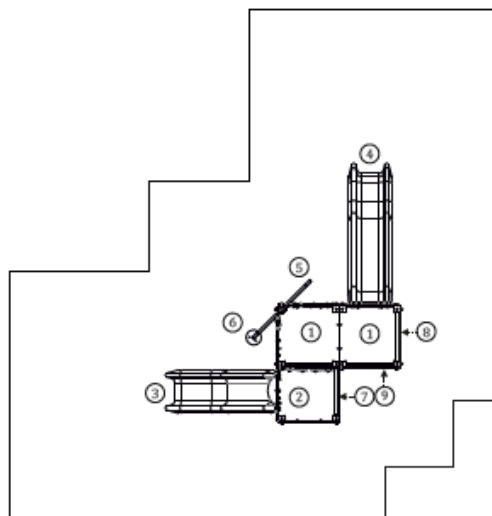

Características Técnicas:

- Postes de madera de pino laminada y tratada en autoclave acabada con rasuras protectores fungicida, insecticida e hidrófugo.
- Paneles fabricados en polietileno de alta densidad, monocolor o bicolor. Resistente a productos químicos y corrosión. Alta resistencia al impacto y es muy difícil de romper. La superficie antideslizante proporciona seguridad para los niños y su base sintética impide el cultivo de bacterias y hongos. No requiere mantenimiento.
- Tobogán fabricado en polietileno de alta densidad mediante roto moldeo.
- Plataformas en madera contrachapada fenólica tratada.
- Tubos de acero inoxidable AISI 304 de 40 mm y 54 mm.
- Tornillería en acero galvanizado, opcional acero inoxidable.
- Capsulas en plástico de polipropileno.
- **100 % Reciclable.**

