

## BALANCÍN MUELLES LA BALSA (ELMOL057)

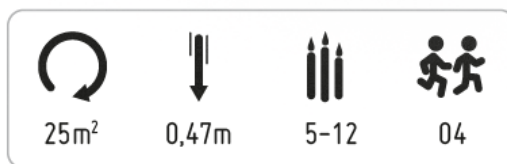

Dimensiones:

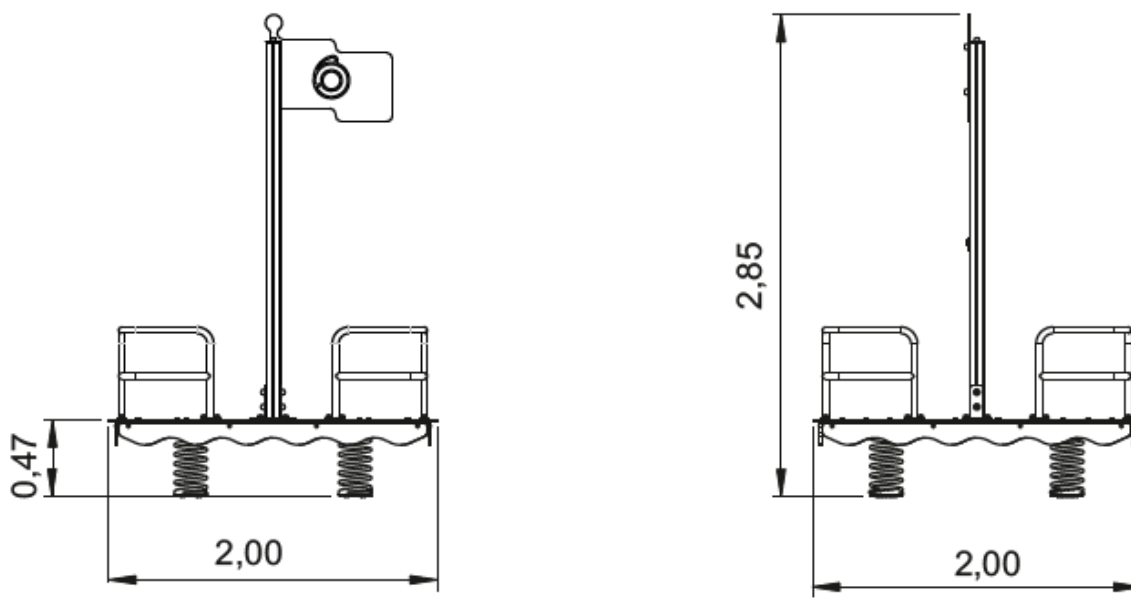

C/ Camino Ancho, 65 Nave 3. 28814 Daganzo de Arriba. Madrid.

Telf.: 91 886 78 75; Fax: 91 884 85 75

[info@urbadep.com](mailto:info@urbadep.com) ; [www.urbadep.com](http://www.urbadep.com)

Área de seguridad:

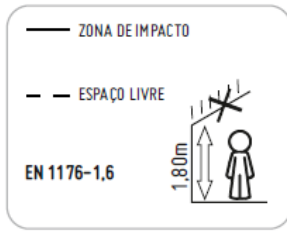

.....	①
	0,47m
	25

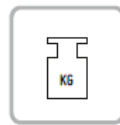
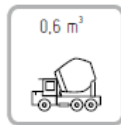
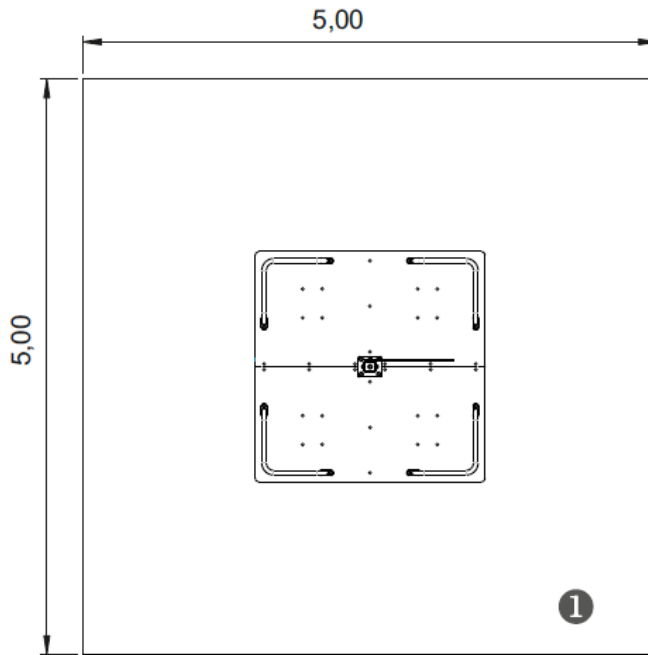

Información Técnica:

① Mola Jangada 0,47m

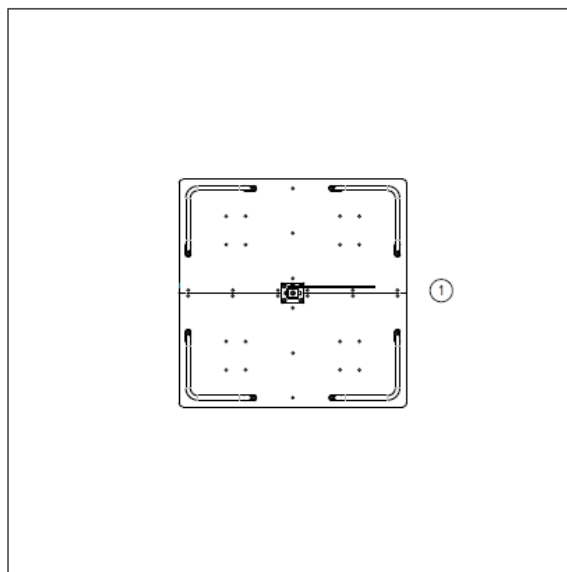

**Características Técnicas:**

- Paneles fabricados en polietileno de alta densidad, monocolor o bicolor. Resistente a productos químicos y corrosión. Alta resistencia al impacto y es muy difícil de romper. La superficie antideslizante proporciona seguridad para los niños y su base sintética impide el cultivo de bacterias y hongos. No requiere mantenimiento.
- Plataformas en madera contrachapada fenólica tratada.
- Muelle en espiral de acero 35 NCD controlado en campo magnetoscópico. Superficie tratada con chorro de arena, zinc y dos capas de poliéster al polvo.
- Tubos en acero AISI 304 de 25 mm.
- Hierro tratado anticorrosión, de galvanizado en caliente de acuerdo con la norma EN ISO. Posterior lacado al horno según norma UNE EN ISO 2808.
- Tornillería en acero galvanizado, opcional acero inoxidable.
- Cápsulas de plástico de polipropileno.
- **100 % Reciclable.**