

**COLUMPIO NIDO ADAPTADO ACERO POLIETILENO
(ELDAN061M)**

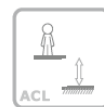

2-14 AÑOS



1.40 m

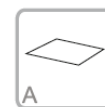

32 m²

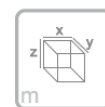

x= 3.30
y= 1.75
z= 2.40



Dimensiones:

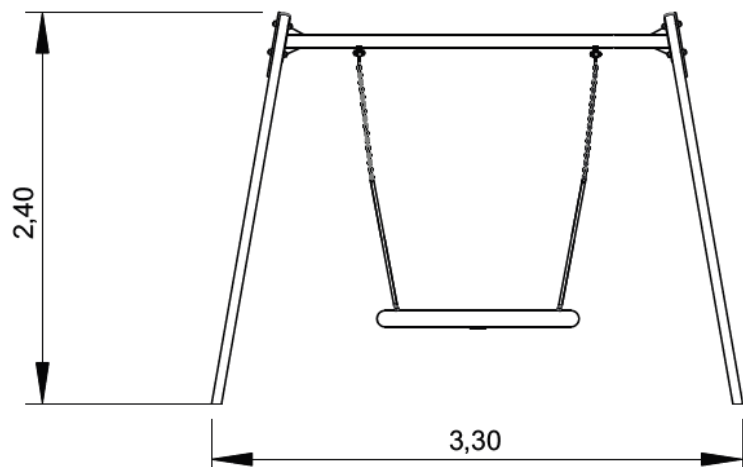
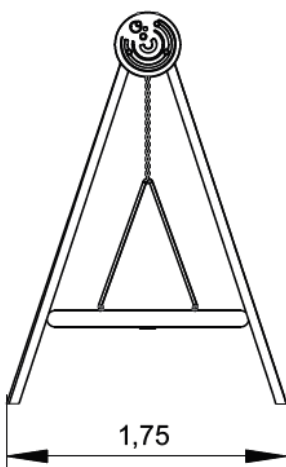

Área de seguridad:

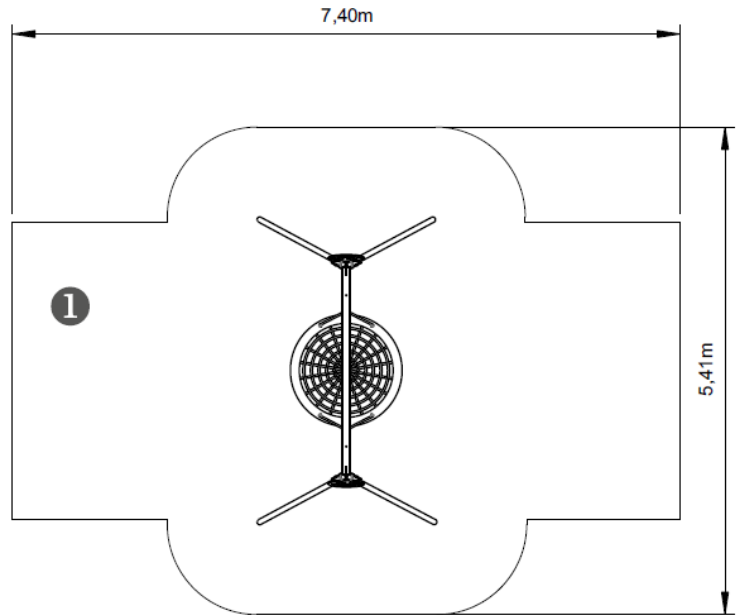

.....	1
1,40	
m ²	32
	32



Información Técnica:

1 - Columpio Nido 0.60m

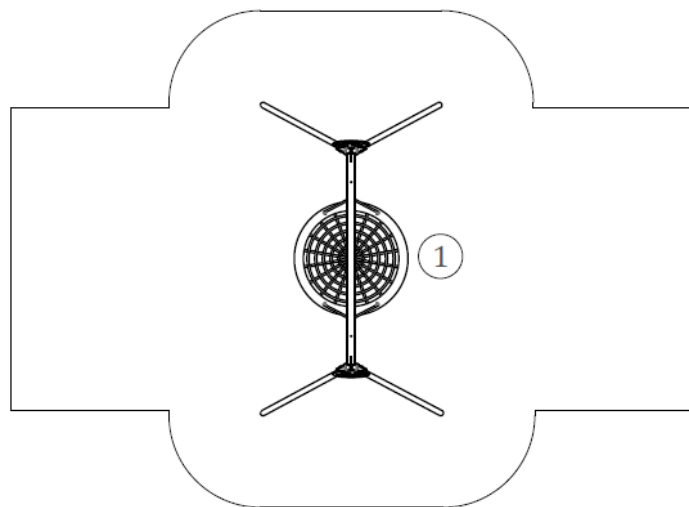

Características Técnicas:

- Paneles fabricados en polietileno de alta densidad, monocolor o bicolor. Resistente a productos químicos y corrosión. Alta resistencia al impacto y es muy difícil de romper. La superficie antideslizante proporciona seguridad para los niños y su base sintética impide el cultivo de bacterias y hongos. No requiere mantenimiento.
- Asiento Columpio Nido Adaptado fabricado con multifilamento trenzado de polipropileno, con refuerzo interior de aluminio. Las cadenas son de 5 mm de diámetro galvanizadas en caliente.
- Tubos fabricados en acero galvanizado en caliente según normativa EN ISO 1461.
- Tornillería en acero galvanizado, opcional acero inoxidable.
- Plástico de polipropileno.
- **100 % Reciclable.**